

IRIS

Monocolo per immagini termiche



Manuale utente

IL19 / IL35

V1.0

1 Specifiche

Modello	IL19	IL35
Specifiche del rilevatore		
Tipo	Vox non raffreddato	
Risoluzione, pixel	384 × 288	
Pixel, µm	12	
NETD, mK	<20	
Frequenza fotogrammi, Hz	50	
Specifiche ottiche		
Lente dell'obiettivo, mm	19 F0,9	35 F0,9
Campo visivo (OxV), °	13,8 × 10,4	7,5 × 5,7
Campo visivo lineare (O × V), m a 100 m	24 × 18	13 × 10
Ingrandimento, ×	2 ~ 8	4 ~ 16
Raggio di rilevamento, m (Dimensione del bersaglio: 1,7 m×0,5 m, P(n)=99%)	980	1800
Estrazione di uscita,	25	
Diametro pupilla d'uscita, mm	10	
Diottria, D	-5 ~ +5	
Specifiche del display		

Tipo	AMOLED
Risoluzione, pixel	1024 × 768
Alimentazione a batteria	
Batteria	Batteria agli ioni di litio sostituibile 18650 / 3200 mAh
Tempo di funzionamento	4
Tensione esterna, V	5 (USB Tipo-C)
Specifiche fisiche	
Wi-Fi / App	Supporta (InfiRay Outdoor)
Foto / Registratore video	Supporta
MIC	Supporta
Capacità di memoria, GB	32
Grado di protezione IP	IP67
Temperatura di funzionamento, °C	-20 ~ +50
Peso con batteria, g	≤ 330
Dimensioni, mm	≤ 143 × 47 × 74

- ★ Il tempo di funzionamento effettivo dipende dalla densità di utilizzo del Wi-Fi, dalla ripresa fotografica, dalla registrazione video, ecc.
- Il design e il software di questo prodotto possono essere migliorati per aumentarne le prestazioni senza bisogno di preavviso al cliente.

2 Contenuto della confezione

- Monocolo per immagini termiche della serie IRIS
- Borsetta portatile
- Batteria 18650 × 2
- Caricabatterie 18650
- Cavo dati
- Cinghia da collo
- Panno per la lente
- Guida di avvio rapido

3 Descrizione

I monocoli per immagini termiche della serie IRIS sono progettati per l'utilizzo sia notturno che diurno e forniscono una qualità d'immagine eccezionale anche in condizioni meteorologiche avverse (nebbia, smog, pioggia) e oltre ostacoli come rami, erba alta, fogliame denso, ecc., elementi che rendono difficile il rilevamento del bersaglio.

Ha dimensioni molto ridotte e un peso leggero, che lo rendono facile da trasportare

Le termocamere IRIS sono progettate per varie applicazioni tra cui caccia, osservazione, sicurezza, orientamento del terreno, operazioni di ricerca e salvataggio, ecc.

4 Caratteristiche



- Tecnologia R+
- Compatto e leggero
- Rilevatore auto-sviluppato 12 µm
- Lente dell'obiettivo F0,9
- AMOLED 1024 × 768
- Batteria ricaricabile 18650 per sostituzione rapida
- Frequenza fotogrammi elevata di 50 Hz
- Zoom digitale fluido: 1× ~ 4×
- Modalità ultra chiara
- Protezione per gli occhi con bassa luminosità, tavolozza di colori e tonalità calde

5 Componenti e pulsanti



- | | |
|--|----------------------------------|
| 1. Paraluce | 6. Pulsante Giù |
| 2. Oculare | 7. Pulsante menù (M) |
| 3. Coperchio del vano batteria | 8. Pulsante Su |
| 4. Porta Tipo-C | 9. Pulsante di alimentazione (P) |
| 5. Anello di messa a fuoco della lente | |

6 Funzionamento dei pulsanti

Pulsante	Stato attuale	Breve pressione	Premere e tenere premuto
Pulsante di alimentazione 	Spento	—	Accendere il dispositivo
	Schermo iniziale	Mettere il dispositivo in attesa	Spegnere il dispositivo
	Modalità di attesa	Riattivare il dispositivo	Riattivare il dispositivo
	Interfaccia del menù di scelta rapida	Tornare al menù superiore salvando le modifiche	Spegnere il dispositivo
	Interfaccia del menù principale	Tornare al menù superiore senza salvare le modifiche	Spegnere il dispositivo
Pulsante Su 	Schermo iniziale	Zoom digitale	Attivare/disattivare la funzione PIP
	Interfaccia del menù di scelta rapida	Navigazione in alto	—
	Interfaccia del menù	Navigazione in alto	—
Pulsante menù M	Schermo iniziale	Aprire il menù di scelta rapida	Accedere al menù principale
	Interfaccia del menù di scelta rapida	Cambiare e confermare i parametri	Salvare e tornare allo schermo iniziale
	Interfaccia del menù principale	Accedere al menù secondario / Cambiare e confermare i parametri	Salvare e tornare allo schermo iniziale
Pulsante Giù 	Schermo iniziale	Scattare una foto	Avvia una registrazione video
	Registrazione video	Scattare una foto	Arrestare e salvare il video
	Interfaccia del menù di scelta rapida	Navigazione in basso	—
	Interfaccia del menù	Navigazione in basso	—
Pulsanti Su + Giù	Schermo iniziale	Calibrazione dell'otturatore	Calibrazione dello sfondo

7 Ricarica della batteria

La serie IRIS utilizza la batteria agli ioni di litio ricaricabile 18650. Si prega di caricare la batteria prima dell'uso.

Ricarica con il caricabatterie

- Allineare gli spilli della batteria con la scanalatura del caricabatterie e inserirla all'interno.
- Collegare lo spinotto di tipo-C del cavo dati alla porta del caricabatterie.
- Collegare l'altro spinotto del cavo dati alla porta USB dell'adattatore di alimentazione.
- Inserire l'adattatore di alimentazione a una presa di corrente da 100V - 240V per caricare la batteria.
- Al momento dell'inserimento, l'indicatore LED sul caricabatterie inizierà a illuminarsi.
 - Se l'indicatore è rosso continuo, la batteria è in carica.
 - Se l'indicatore diventa verde, la batteria è completamente carica.
 - Se l'indicatore lampeggia di rosso, il supporto di ricarica della batteria è collegato alla fonte di alimentazione ma non è inserita alcuna batteria.
- Dopo aver caricato completamente il pacco batterie, rimuoverlo dal

caricabatterie.

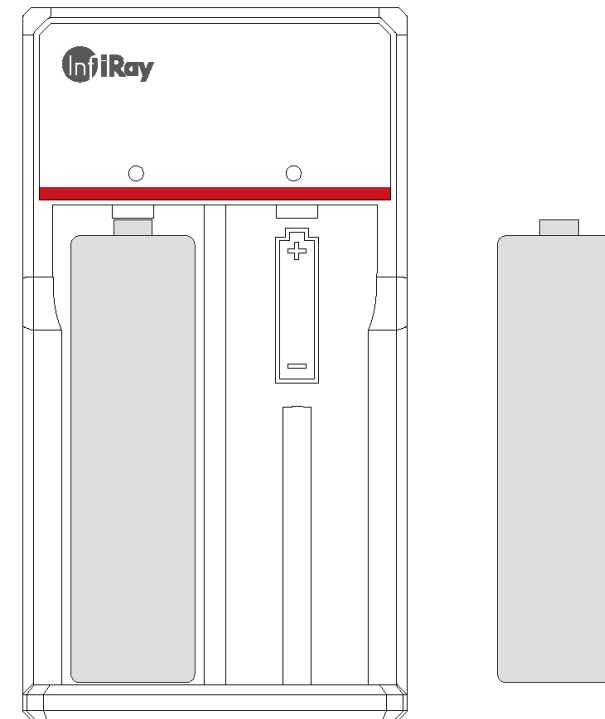

Inserimento della batteria

- Tirare il pulsante sotto l'oculare verso il basso, aprire il coperchio del vano batteria.
- Sia il collegamento positivo che quello negativo della batteria possono fornire alimentazione.
- Chiudere il coperchio del vano batteria e tirare il pulsante verso l'alto.

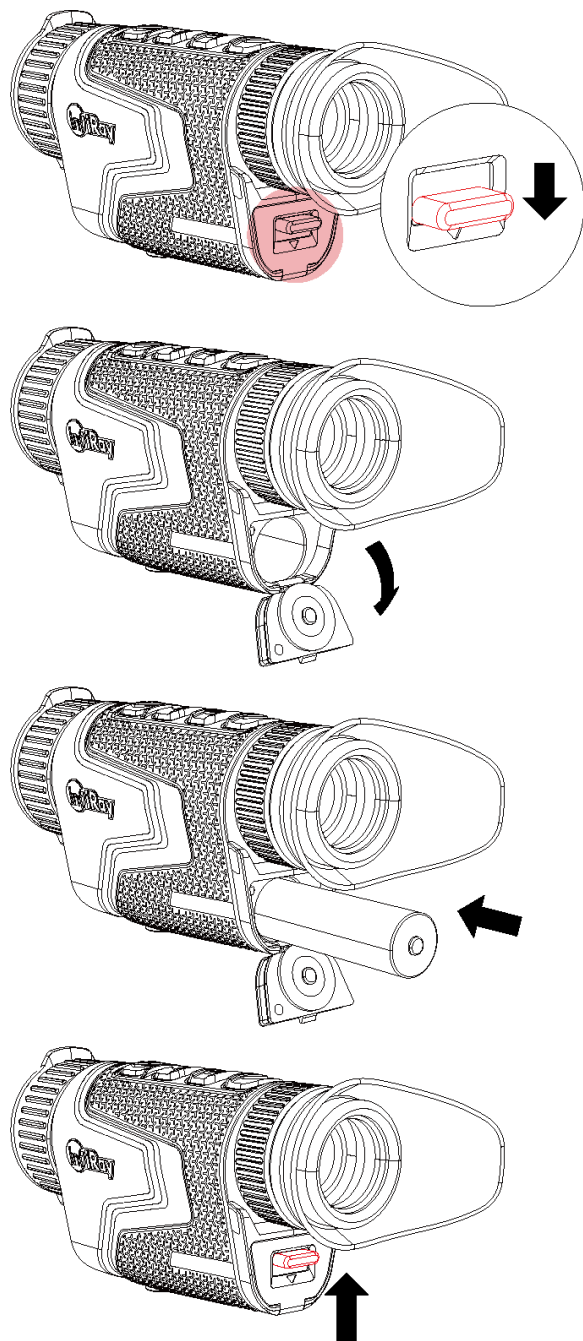

Precauzioni batteria

- **Dopo un lungo periodo di conservazione, la batteria dovrebbe essere parzialmente caricata, non completamente carica o scarica.**
- Non caricare la batteria immediatamente dopo averla portata da un ambiente freddo a un ambiente caldo. Attendere dai 30 ai 40 minuti affinché si acclimati.
- Non caricare la batteria senza supervisione.
- Non utilizzare il caricabatterie se è stato manomesso o danneggiato.
- Caricare la batteria in ambiente di temperatura compresa tra 0°C e +45°C. Altrimenti, la longevità della batteria potrebbe ridursi.
- Il tempo di ricarica non deve superare le 24 ore.
- Non esporre la batteria a temperature elevate o fiamme libere.
- Non immergere la batteria in acqua.
- Non collegare un dispositivo esterno con un consumo di corrente superiore ai livelli consentiti.
- La batteria è dotata di una funzione di protezione da cortocircuito. Tuttavia, qualsiasi situazione che possa causare cortocircuiti dovrebbe essere evitata.
- Si prega di non smontare o apportare modifiche alla batteria se non seguendo le istruzioni di un professionista.
- Non colpire o far cadere la batteria.
- La capacità della batteria potrebbe diminuire quando si utilizza a

temperature negative. Si tratta di un comportamento normale e non rappresenta un difetto.

- Evitare di utilizzare la batteria a temperature superiori a quelle indicate nella tabella, in quanto ciò potrebbe ridurne la durata.
- Si prega di tenere la batteria fuori dalla portata dei bambini.

8 Alimentazione esterna

La serie IRIS può essere alimentata con un'alimentazione esterna, ad esempio una Power bank (5 V).

- Collegare l'alimentazione esterna alla porta tipo-C nella parte inferiore della serie IRIS.
- Il dispositivo passerà all'alimentazione esterna
- Se il dispositivo è collegato a una fonte di alimentazione esterna, l'icona della batteria cambierà all'icona USB .
- Quando l'alimentazione esterna viene scollegata, la serie IRIS passerà automaticamente al pacco batterie senza spegnersi.

9 Accensione/spegnimento e impostazioni dell'immagine

- Accensione: Rimuovere il copriobiettivo. Premere e tenere premuto il **Pulsante di alimentazione** per accendere il dispositivo. Lo schermo iniziale verrà visualizzato dopo alcuni secondi.
- Ruotare l'anello diottrico dell'oculare fino a quando l'immagine diventa chiara. Dopo la regolazione, non è necessario regolarlo di nuovo per la stessa persona.
- Ruotare l'anello di messa a fuoco della lente dell'obiettivo per mettere a fuoco l'oggetto da osservare.
- Per impostare la modalità immagine, la luminosità del display, la nitidezza dell'immagine, il contrasto dell'immagine, fare riferimento alla sezione del **Menù di scelta rapida** nel presente manuale.
- Spegnimento: Dopo l'uso, premere e tenere premuto il pulsante di alimentazione. Verrà visualizzato un conto alla rovescia per lo spegnimento. In seguito, sollevare il dito. Durante il processo, premere un qualsiasi tasto per annullare lo spegnimento.

10 Aggiornamento e App InfiRay Outdoor

Connessione al software client

Il monocolo per immagini termiche della serie IRIS supporta il controllo con l'App **InfiRay Outdoor**, che consente all'utente di trasmettere immagini in tempo reale, utilizzare il dispositivo e aggiornare il programma collegando uno smartphone o un laptop tramite Wi-Fi.

È possibile scaricare e installare l'App InfiRay Outdoor sul sito ufficiale (www.infirayoutdoor.com) o nell'App store. In alternativa, è possibile scansionare il codice QR qui sotto per scaricarla gratuitamente.



La serie IRIS è dotata di un modulo Wi-Fi integrato. Il dispositivo può essere connesso ad un apparecchio esterno (computer o telefono cellulare) tramite Wi-Fi.

- Nello schermo iniziale, premere e tenere premuto il **pulsante M** per accedere al menù principale. Abilitare il Wi-Fi sul dispositivo.
- Dopo aver abilitato il Wi-Fi, cercare il Wi-Fi denominato **Model_XXXXXX** sul dispositivo esterno, in cui XXXXXX è il numero di serie del dispositivo. Selezionare il Wi-Fi, inserire la password e connettersi. La password iniziale è **12345678**.
- Una volta stabilita la connessione Wi-Fi, è possibile controllare il

dispositivo tramite l'App mobile.

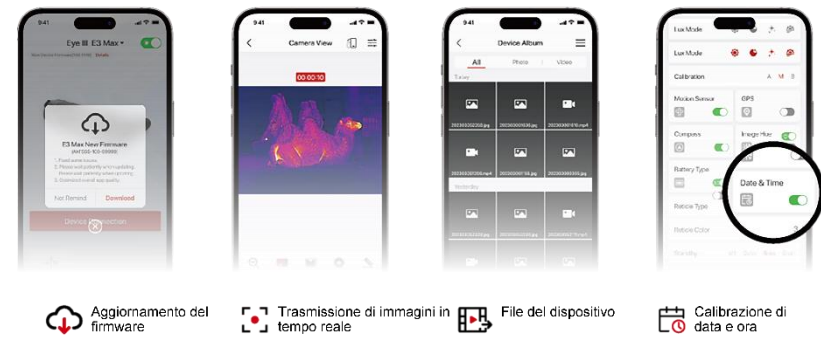

Firmware Upgrade	Aggiornamento del firmware
Bildübertragung in Echtzeit	Trasmissione di immagini in tempo reale
Gerätedatei	File del dispositivo
Kalibrierung von Datum und Uhrzeit	Calibrazione di data e ora

Aggiornamento del dispositivo

- Quando l'installazione è completata, aprire l'applicazione InfiRay Outdoor.
- Se il dispositivo è stato connesso a un dispositivo mobile, si prega di attivare i dati mobili nel dispositivo mobile. Dopo la connessione, nell'App verrà visualizzata automaticamente una richiesta di aggiornamento. Fare clic su **Ora** per scaricare la versione più recente immediatamente o fare clic su **Più tardi** per aggiornare più tardi.

- **InfiRay Outdoor** può memorizzare automaticamente l'ultimo dispositivo connesso. Pertanto, una volta connesso in precedenza a **InfiRay Outdoor**, rileverà automaticamente l'aggiornamento anche quando il cannocchiale non è collegato a un telefono o laptop.
- Se è disponibile un aggiornamento e il dispositivo mobile accede a Internet, è possibile prima scaricare l'aggiornamento. Quando il dispositivo è connesso al dispositivo mobile, verrà aggiornato automaticamente.
- Dopo che è stato installato l'aggiornamento, il dispositivo si riavvierà automaticamente.

11 Menù di scelta rapida

Nel menù di scelta rapida, è possibile regolare rapidamente le configurazioni di base delle funzioni di uso comune, tra cui la modalità immagine, la luminosità del display, la nitidezza e il contrasto dell'immagine.

- Nello schermo iniziale, premere il **pulsante M** per accedere al menù di scelta rapida.
- Premere il pulsante **Su / Giù** per passare tra le seguenti opzioni.
 - **Modalità immagine:** Premere il **pulsante M** per cambiare la modalità immagine (bianco caldo, nero caldo, rosso caldo, colore e evidenziazione).
 - **Luminosità dell'immagine:** Premere il **pulsante M** per cambiare la luminosità dell'immagine dal livello 1 al livello 10.
 - **Nitidezza dell'immagine:** Premere il **pulsante M** per cambiare la nitidezza dell'immagine dal livello 1 al livello 10.
 - **Contrasto dell'immagine:** Premere il **pulsante M** per cambiare il contrasto dell'immagine dal livello 1 al livello 10.
- Premere e tenere premuto il **pulsante M** per salvare le modifiche e tornare allo schermo iniziale.
- Nel menù di scelta rapida, se non viene eseguita alcuna operazione entro 7 secondi, il dispositivo salverà automaticamente le modifiche e tornerà allo schermo iniziale.

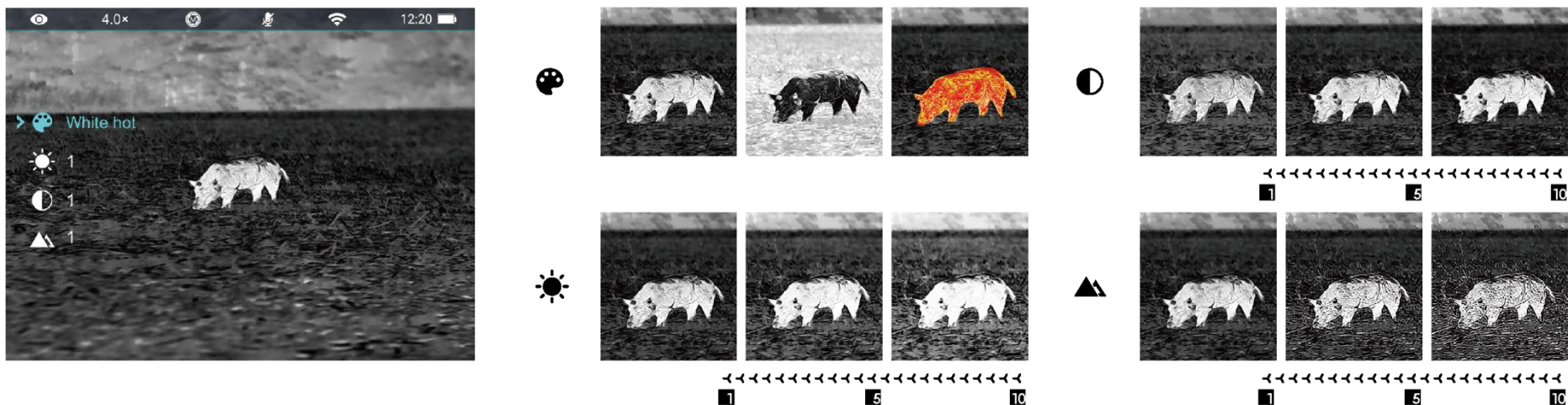





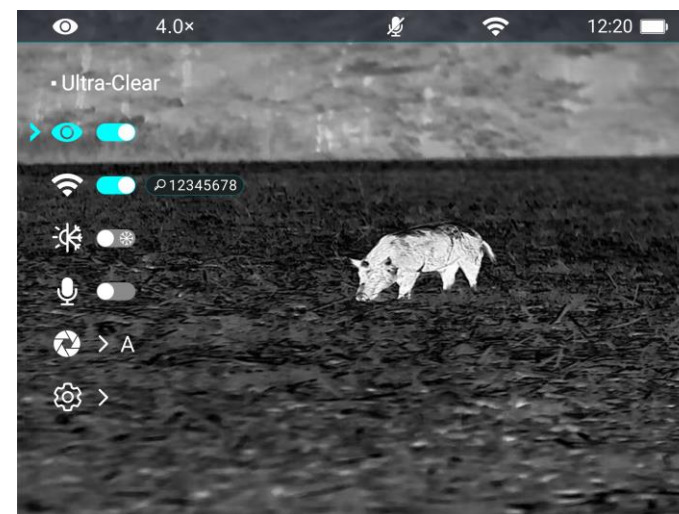

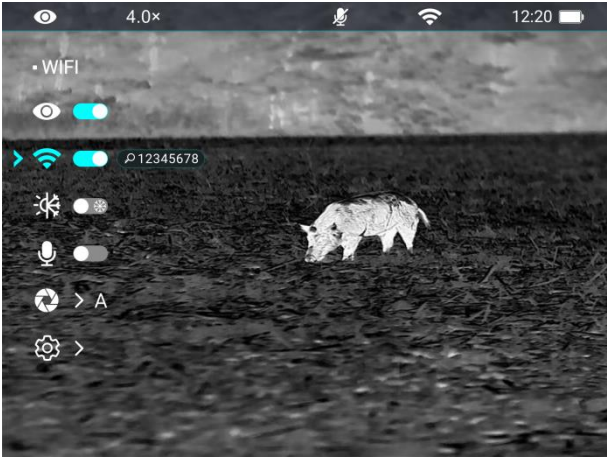

12 Menù principale

- Nello schermo iniziale, premere e tenere premuto il **pulsante M** per accedere al menù principale.
- Premere il pulsante **Su / Giù** per passare tra le opzioni del menù.
- Le opzioni delle funzioni nel menù principale sono cicliche: quando la freccia > raggiunge l'ultima opzione della prima pagina, si sposterà alla prima opzione del menù della seconda pagina. Quando la freccia > si trova sulla prima opzione della prima pagina, premere il pulsante **Su** per passare all'ultima opzione della seconda pagina.
- Premere il **pulsante M** per modificare le impostazioni dei parametri dell'opzione del menù attuale o per aprire il menù secondario.
- Nel menù secondario di secondo e terzo livello, premere il pulsante **Su / Giù** per scegliere un parametro o una funzione; premere il **pulsante M** per confermare la selezione. Un'icona lampeggerà, indicando che le modifiche sono state salvate, e verrà visualizzato il menù superiore o il menù secondario.
- In qualsiasi interfaccia del menù, premere il **Pulsante di alimentazione** per tornare al menù superiore o allo schermo iniziale senza salvare le modifiche o premere e tenere premuto il **pulsante M** per salvare le modifiche e tornare allo schermo iniziale.
- In qualsiasi interfaccia del menù, il dispositivo tornerà automaticamente allo schermo iniziale senza salvare le modifiche se non viene eseguita alcuna operazione entro 15 secondi.
- Durante il continuo funzionamento del monocolo per immagini termiche, quando si esce dal menù principale, il cursore > rimarrà nella posizione che aveva prima di uscire. Quando si riavvia il monocolo per immagini termiche e si accede al menù principale per la prima volta, il cursore rimarrà sulla prima opzione del menù.

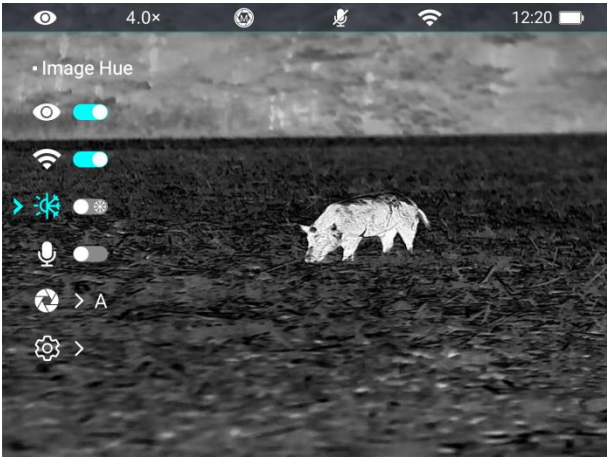

Opzioni del menù principale e descrizioni

<p>Ultra Chiara</p> 	<p>Attivare/disattivare la Modalità ultra chiara</p> <ul style="list-style-type: none">● Premere e tenere premuto verso il basso il pulsante M per accedere al menù principale.● Selezionare l'opzione del menù Ultra chiara con il pulsante Su / Giù.● Attivare/disattivare la modalità Ultra chiara con una breve pressione del pulsante M, durante il quale si sentirà un clic di calibrazione dell'otturatore.● Quando la funzione è attivata/disattivata, l'icona sulla barra di stato cambierà di conseguenza.● Quando la modalità Ultra chiara è attiva, il contrasto dell'immagine viene migliorato, il che è adatto a condizioni atmosferiche piovose, nebbiose e altre avverse.	
<p>Wi-Fi</p> 	<p>Attivare/disattivare il Wi-Fi</p> <ul style="list-style-type: none">● Premere e tenere premuto verso il basso il pulsante M per accedere al menù principale.● Premere il pulsante Su / Giù per selezionare l'opzione Wi-Fi.● Attivare/disattivare il Wi-Fi con una breve pressione del pulsante M.● Quando il Wi-Fi è attivo, viene visualizzata la password predefinita per 3 secondi dietro l'icona del Wi-Fi.● La password predefinita è 12345678. Una volta modificata, la password non verrà visualizzata.● Quando la funzione è attivata/disattivata, l'icona sulla barra di stato cambierà di conseguenza.	

<p style="text-align: center;">Tonalità delle immagini</p> 	<p>Impostare la tonalità delle immagini</p> <ul style="list-style-type: none"> ● Premere e tenere premuto verso il basso il pulsante M per accedere al menù principale. ● Premere il pulsante Su / Giù per selezionare l'opzione Tonalità delle immagini. ● Premere il pulsante M per passare la Tonalità delle immagini da W (calda) a C (fredda). ● L'immagine con tonalità fredda è più luminosa mentre l'immagine con tonalità calda è più morbida e protegge gli occhi. ● Il passaggio dalle tonalità calde a quelle fredde non è applicabile alle tavolozze dei colori. 	
<p style="text-align: center;">Microfono</p> 	<p>Attivare/disattivare il MIC</p> <ul style="list-style-type: none"> ● Premere e tenere premuto verso il basso il pulsante M per accedere al menù principale. ● Premere il pulsante Su / Giù per selezionare l'opzione MIC. ● Premere il pulsante M per attivare/disattivare il MIC. ● Dopo che il MIC è attivo, il dispositivo registrerà l'audio durante la registrazione video. 	
<p style="text-align: center;">Calibrazione</p> 	<p>Impostare modalità di calibrazione</p> <p>In rari casi, una volta che l'immagine è degradata o irregolare, può essere migliorata mediante calibrazione. Ci sono due modalità di calibrazione: Automatica e Manuale. Indipendentemente dalla modalità in cui si trova, è possibile eseguire manualmente la</p>	

calibrazione dell'otturatore e la calibrazione dello sfondo.

- Premere e tenere premuto verso il basso il pulsante **M** per accedere al menù principale.
- Premere il pulsante **Su / Giù** per selezionare l'opzione **Calibrazione**.
- Premere il pulsante **M** per accedere al menù secondario della funzione **Calibrazione**.
- Premere il pulsante **Su / Giù** per passare la selezione tra **Automatica** e **Manuale**.
 - **Calibrazione automatica:** È definita da algoritmi software. Quando la qualità dell'immagine peggiora, verrà calibrata automaticamente in questa modalità.
 - **Calibrazione manuale:** Le immagini vengono calibrate dall'utente in base all'effetto dell'immagine. Per eseguire la calibrazione premi **pulsante Su + pulsante Giù**.

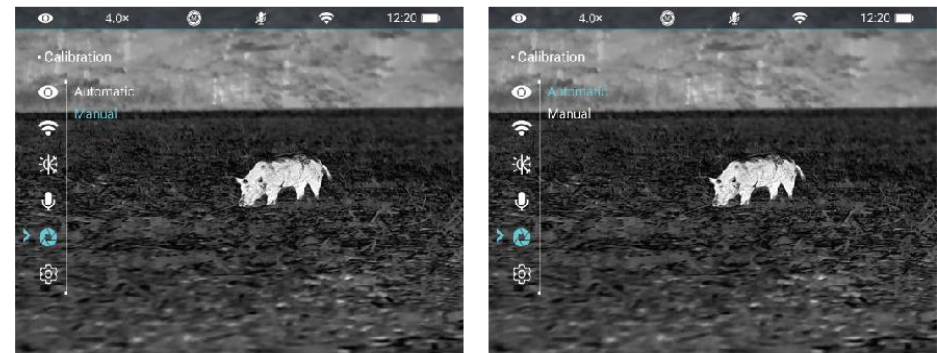
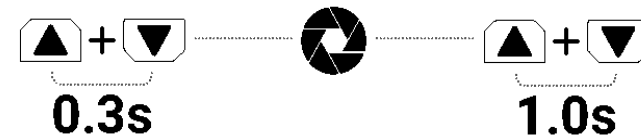

- Premere il pulsante **M** per confermare la tua selezione. L'icona sulla barra di stato cambierà di conseguenza.

Impostazioni



Impostare le impostazioni generali

- Premere e tenere premuto verso il basso il pulsante **M** per accedere al menù principale.
- Premere il pulsante **Su / Giù** per selezionare l'opzione **Impostazioni**.
- Premere brevemente il pulsante **M** per accedere al menù secondario.

- Questa voce del menù consente all'utente di configurare le seguenti impostazioni.

Data



Impostazione della data del sistema

- Nel menù secondario di **Impostazioni**, selezionare l'opzione di menù **Data** con il pulsante **Su / Giù**.
- La data è nel formato di **AA/MM/GG**.
- Premere brevemente il pulsante **M** per attivare il menù secondario di **Data**. Appariranno due icone triangolari sopra e sotto il valore.
- Passare tra l'anno, il mese e il giorno con una breve pressione sul pulsante **M**.
- Impostare l'anno, il mese e il giorno corretti con una breve pressione sul pulsante **Su / Giù**.
- Premere e tenere premuto verso il basso il pulsante **M** per salvare ed uscire.

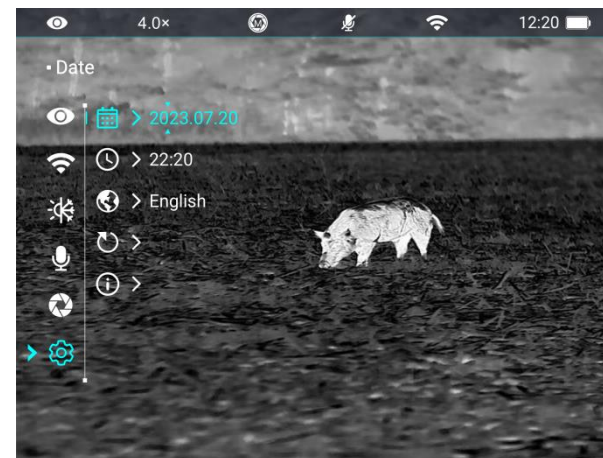



Ora



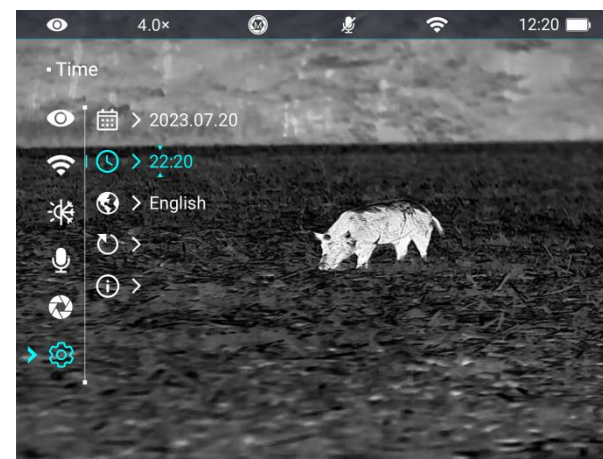

Impostazione dell'ora del sistema

- Nel menù secondario di **Impostazioni**, selezionare l'opzione di menù **Ora** con il pulsante **Su / Giù**.
- Il formato dell'ora viene visualizzato come **OO:MM** nel formato 24 ore.
- Premere il pulsante **M** per attivare il menù secondario di **Data**. Appariranno due icone triangolari sopra e sotto il valore.
- Selezionare il valore corretto per l'ora e i minuti con una breve pressione del pulsante **Su / Giù**.

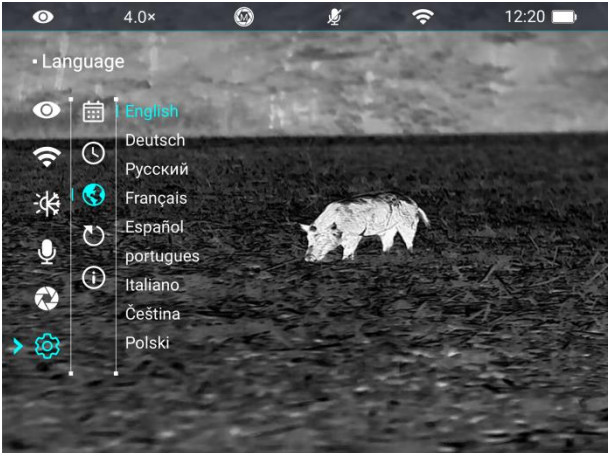

		<ul style="list-style-type: none"> ● Premere brevemente il pulsante M per passare da ora a minuto. ● Premere e tenere premuto verso il basso il pulsante M per salvare ed uscire. L'ora nella barra di stato cambierà di conseguenza.
<p style="text-align: center;">Lingua</p> 	<p>Impostazione della lingua del sistema</p> <ul style="list-style-type: none"> ● Nel menù secondario di Impostazioni, selezionare l'opzione di menù Lingua con il pulsante Su / Giù. ● Accedere al menù secondario di Lingua con una breve pressione sul pulsante M. ● Selezionare la lingua desiderata con una breve pressione sul pulsante Su / Giù. ● Premere il pulsante M per confermare la selezione. Allo stesso tempo, salverà le impostazioni e uscirà automaticamente dal menù secondario di Impostazioni. 	
<p style="text-align: center;">Ripristino di fabbrica</p>	<p>Ripristino delle impostazioni predefinite di fabbrica</p> <ul style="list-style-type: none"> ● Nel menù secondario di Impostazioni, selezionare l'opzione di menù Ripristino di fabbrica con il pulsante Su / Giù. 	

	<ul style="list-style-type: none"> ● Premere il pulsante M per accedere al menù secondario di Ripristino di fabbrica. ● Premere il pulsante Su / Giù per selezionare Sì o No. Sì significa ripristinare le impostazioni di fabbrica e No significa annullare l'operazione. ● Confermare la selezione con una breve pressione sul pulsante M. ● Se si seleziona Sì, il monocolo per immagini termiche si riavvierà automaticamente. ● Se si seleziona No, l'operazione viene annullata e lo schermo torna al menù superiore. <p>Dopo che il Ripristino di fabbrica è selezionato, le seguenti funzioni verranno ripristinate alle impostazioni predefinite:</p> <table style="width: 100%; border: none;"> <tr> <td style="width: 50%; vertical-align: top;"> <ul style="list-style-type: none"> - Modalità immagine: bianco caldo - Luminosità del display: livello 5 - Nitidezza dell'immagine: livello 5 - Contrasto dell'immagine: livello 5 - Zoom digitale: 1× </td> <td style="width: 50%; vertical-align: top;"> <ul style="list-style-type: none"> - Modalità ultra chiara: Off - Wi-Fi: off - Tonalità delle immagini: C - MIC: off - Modalità di calibrazione: A </td> </tr> </table>	<ul style="list-style-type: none"> - Modalità immagine: bianco caldo - Luminosità del display: livello 5 - Nitidezza dell'immagine: livello 5 - Contrasto dell'immagine: livello 5 - Zoom digitale: 1× 	<ul style="list-style-type: none"> - Modalità ultra chiara: Off - Wi-Fi: off - Tonalità delle immagini: C - MIC: off - Modalità di calibrazione: A
<ul style="list-style-type: none"> - Modalità immagine: bianco caldo - Luminosità del display: livello 5 - Nitidezza dell'immagine: livello 5 - Contrasto dell'immagine: livello 5 - Zoom digitale: 1× 	<ul style="list-style-type: none"> - Modalità ultra chiara: Off - Wi-Fi: off - Tonalità delle immagini: C - MIC: off - Modalità di calibrazione: A 		
<p>Info</p> 	<p>Mostra le informazioni di sistema</p>		



- Nel menù secondario di **Impostazioni**, selezionare l'opzione **Info** con il pulsante **Su / Giù**.
- Le informazioni del dispositivo verranno mostrate premendo brevemente il pulsante **M**.
- Questa voce consente all'utente di visualizzare le seguenti informazioni riguardo il tuo monocolo per immagini termiche: modello del prodotto, firmware, PN, numero di serie, numero di versione dell'hardware, ecc.
- Premere e tenere premuto il pulsante **M** per tornare al menù secondario di Impostazioni generali.

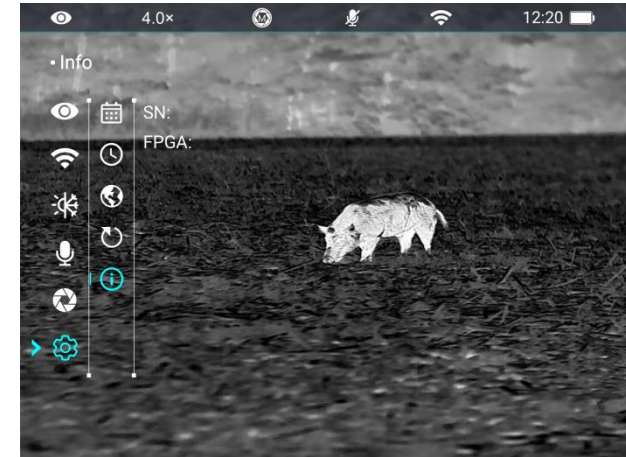

13 Zoom digitale

La serie IRIS supporta l'ingrandimento digitale rapido per le immagini per aumentare l'ingrandimento visivo.

- Nello schermo iniziale, premere il **pulsante Su** per ingrandire l'immagine.
- L'ingrandimento corrispondente viene visualizzato nella barra di stato.
- La tabella seguente elenca gli ingrandimenti visivi corrispondenti da 1× a 4×.

14 Ripresa fotografica e registrazione video

Il monocolo per immagini termiche della serie IRIS è dotato di una memoria integrata da 32 GB e supporta la ripresa fotografica e la registrazione video. I file immagine e video verranno nominati in base all'ora, quindi si consiglia di impostare la data e l'ora del sistema nel Menù principale prima di utilizzare le funzioni foto e video (fare riferimento a **Menù principale - Impostazioni - Impostazione data/ora** in questo manuale), oppure di sincronizzare la data e l'ora del sistema nelle impostazioni dell'App InfiRay Outdoor. Per i dettagli, fare riferimento alle Istruzioni per l'uso dell'App nel nostro sito Web ufficiale (www.infirayoutdoor.com).

Ripresa fotografica

- Sullo schermo iniziale, premere il **pulsante Giù** per scattare una foto.

L'immagine si blocca per 0,5 secondi con l'icona della fotocamera  che lampeggia nell'angolo in alto a sinistra. Una volta scattata la foto, l'icona scompare.

- Le immagini scattate vengono salvate nella memoria integrata.
- Quando appare l'icona del punto esclamativo  sul lato destro dell'icona della fotocamera, indica che lo spazio in memoria non è sufficiente. Controllare e trasferire i video e le immagini su altri media per liberare spazio.



Registrazione video

- Sullo schermo iniziale, premere e tenere premuto il **pulsante Giù** per avviare la registrazione video.
- L'icona di registrazione  e l'avviso del tempo di registrazione vengono visualizzati nell'angolo in alto a sinistra del display e l'ora è nel formato HH: MM: SS (ora: Minuto: Secondo).
- Il punto rosso a sinistra dell'indicatore di tempo lampeggerà continuamente durante la registrazione.
- Durante la registrazione, è anche possibile scattare una foto premendo il **pulsante Giù**.
- Premere e tenere premuto il **pulsante Giù** per arrestare e salvare la registrazione video.
- Tutti i video e le immagini verranno salvati nella memoria integrata.
- La serie IRIS è dotata di funzione Microfono integrata, è possibile attivare la funzione microfono per registrare mentre riprendi.

Nota

- È possibile accedere e operare sul menù durante la registrazione video.
- L'immagine scattata e il video registrato verranno salvati rispettivamente con nomi nei formati IMG_aaaaMMggHHmmss.jpg e

VID_aaaaMMggHHmmss.mp4 nella scheda di memoria integrata (aaaaMMggHHmmss-anno, mese, data, ora, minuto e secondo);

- A causa della limitazione dello spazio di archiviazione, si consiglia di pulire regolarmente la memoria o spostare le immagini e i video su un altro supporto di archiviazione per liberare spazio di memoria del dispositivo.

Accesso alla memoria

Quando il dispositivo è acceso e collegato a un computer, verrà riconosciuto dal computer come una scheda memoria flash. È possibile accedere alla memoria del dispositivo e copiare le immagini e i video.

- Collegare il dispositivo a un computer tramite il cavo dati.
- Accendere il dispositivo.
- Fare doppio clic su "Mio computer" sul desktop - fare doppio clic per aprire il dispositivo denominato "Infiray" - poi fare doppio clic per aprire il nome del dispositivo "IRIS_Storage" per accedere alla memoria.
- I file nominati in base all'ora verranno visualizzati dopo l'accesso alla memoria.

15 Funzione PIP

Immagine nell'immagine (PIP) fornisce una finestra mobile indipendente dallo

schermo intero. Questa finestra mostra parte dell'immagine che viene ingrandita a 2x in una certa area centrata sul reticolo dell'immagine principale.

- Nello schermo iniziale, premere e tenere premuto il **pulsante Su** per attivare/disattivare la funzione PIP.
- Quando si preme il **pulsante Su** per ingrandire l'immagine principale, anche l'immagine nella finestra PIP verrà ingrandita di 2 volte. Ad esempio, se l'immagine principale viene ingrandita di 1x, 2x, 3x o 4x, l'immagine nella finestra PIP verrà ingrandita rispettivamente di 2x, 4x, 6x o 8x.



16 Ispezione tecnica

Eeguire un'ispezione tecnica per controllare i seguenti elementi ogni volta

prima di utilizzare il dispositivo:

- Esterno del dispositivo (nessuna crepa sulla custodia).
- Obiettivo e oculare (nessuna crepa, olio, macchia o altri sedimenti)
- Stato della batteria ricaricabile (completamente caricata in anticipo), contatto elettrico (nessuna salinizzazione o ossidazione).

La tabella seguente elenca tutti i problemi che potrebbero verificarsi durante il funzionamento del dispositivo. Controllare e risolvere i problemi facendo riferimento a questa tabella. Se si verificano guasti non inclusi in questa tabella o non è possibile risolvere il guasto, restituire il dispositivo al venditore o al fornitore per risolvere il problema.

17 Manutenzione

La manutenzione dovrebbe essere effettuata almeno due volte all'anno e comprende i seguenti passaggi:

- Pulire la superficie delle parti metalliche e plastiche per rimuovere polvere e sporco con un panno di cotone. Si può utilizzare grasso siliconico per il processo di pulizia.
- Pulire i contatti elettrici e gli slot della batteria sul dispositivo utilizzando un solvente organico non grasso.
- Controllare la superficie del vetro dell'oculare e dell'obiettivo. Se necessario, rimuovere la polvere e la sabbia dall'obiettivo (si consiglia di effettuare l'operazione senza toccare le lenti). Usare uno strumento di pulizia specifico e un solvente per pulire le superfici ottiche.

18 Risoluzione dei problemi

Guasti	Possibili cause	Soluzioni
Il dispositivo non si avvia.	La batteria è scarica	Caricare la batteria
Il dispositivo si alimenta tramite alimentazione esterna	Il cavo USB è danneggiato	Sostituire il cavo USB
	L'alimentazione esterna non è sufficiente	Se necessario, controllare l'alimentazione esterna
Le immagini sono troppo scure	Il display non è abbastanza luminoso	Regolare la luminosità del display
La qualità dell'immagine è scarsa o il campo di rilevamento si riduce	È probabile che questi problemi si verifichino quando si utilizza il dispositivo in condizioni climatiche avverse (come neve, pioggia e nebbia).	
Il dispositivo non si collega a smartphone o a computer	La password Wi-Fi non è corretta	Inserire la password corretta
	Sono presenti troppe reti Wi-Fi nel raggio del dispositivo e potrebbero causare interferenze	Per consentire un accesso stabile alla rete, si consiglia di spostare il dispositivo in un'area con un numero limitato di reti Wi-Fi o in un'area senza copertura Wi-Fi
I segnali Wi-Fi vengono persi o interrotti.	Il dispositivo è oltre la copertura Wi-Fi. È presente un blocco (ad esempio muri di cemento) tra il dispositivo e il ricevitore.	Spostare il dispositivo in un luogo in cui si riesce a ricevere i segnali Wi-Fi.
Quando il dispositivo viene utilizzato a bassa temperatura, la qualità dell'immagine è inferiore rispetto a quella a temperatura normale.	<p>A temperature superiori a 0°C, l'aumento di temperatura varia con gli oggetti osservati (ambiente e sfondo) a causa dei diversi coefficienti di conduttività termica. Di conseguenza, si verifica un contrasto ad alta temperatura e la qualità dell'immagine è migliore.</p> <p>A basse temperature, i bersagli osservati (sfondo) solitamente si raffreddano fino a raggiungere una temperatura simile a causa del ridotto contrasto termico. Pertanto, la qualità dell'immagine (in particolare i dettagli) è scarsa. Ciò è una caratteristica dei dispositivi di acquisizione di immagini termiche.</p>	

19 Informazioni legali e normative

Campo di frequenza del modulo trasmettitore wireless:

WLAN: 2,412 - 2,472 GHz (per l'UE)

Potenza del modulo trasmettitore wireless < 20 dBm (solo per l'UE)



Noi con la presente dichiariamo che l'apparecchiatura radio della serie Mate è conforme alle direttive 2014/53/UE e 2011/65/UE

Dichiarazione FCC

FCC ID: 2AYGT-41-00

Requisiti di etichettatura

Questo dispositivo è conforme alla parte 15 delle norme FCC. Il funzionamento è soggetto alle seguenti due condizioni: (1) Questo dispositivo non può causare interferenze dannose e (2) questo dispositivo deve accettare qualsiasi interferenza ricevuta, incluse quelle che possono causare un funzionamento indesiderato.

Informazioni per l'utente

Qualsiasi modifica o cambiamento non espressamente approvato dalla parte responsabile della conformità può invalidare l'autorizzazione dell'utente a utilizzare il dispositivo.

EMC: Classe A

Nota: Questa apparecchiatura è stata testata ed è risultata conforme ai limiti per un dispositivo digitale di Classe A, ai sensi della parte 15 delle norme FCC. Questi limiti sono progettati per fornire una protezione ragionevole contro interferenze dannose quando l'apparecchiatura viene azionata in un ambiente commerciale. Questa apparecchiatura genera, utilizza e può emettere energia in radiofrequenza e, se non installata e utilizzata in conformità al manuale di istruzioni, può causare interferenze dannose alle comunicazioni radio. Il funzionamento di questa apparecchiatura in un'area residenziale rischia di causare interferenze dannose e in tal caso l'utente dovrà correggere l'interferenza a proprie spese.

Per soddisfare i requisiti di esposizione alle radiofrequenze, è necessario mantenere una distanza di separazione minima di 0,00 cm tra il corpo dell'utente e il dispositivo, compresa l'antenna.

